

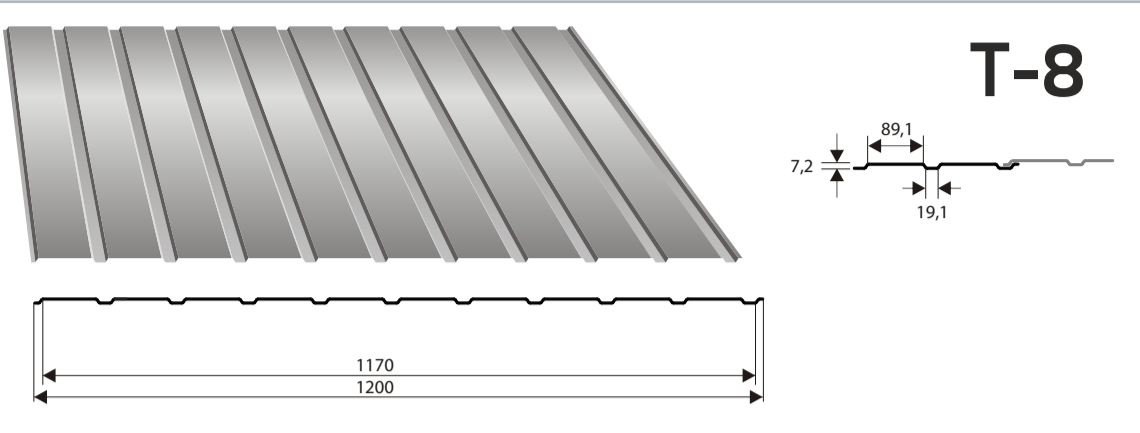

**Apdares un nesošās profilloksnes**

 <p><b>T-8</b></p> <p>Dimensions: 1170, 1200</p> <p>Profile height: 7,2</p> <p>Profile width: 89,1, 19,1</p>	<table border="1"> <tbody> <tr> <td>Kopējais platums</td> <td>1200 mm</td> </tr> <tr> <td>Lietderīgais platums</td> <td>1170 mm</td> </tr> <tr> <td>Profila augstums</td> <td>7,2 mm</td> </tr> <tr> <td>Materiāla biezums</td> <td>0,5-0,6 mm</td> </tr> <tr> <td>leteicamais maks. garums</td> <td>6 m</td> </tr> </tbody> </table>	Kopējais platums	1200 mm	Lietderīgais platums	1170 mm	Profila augstums	7,2 mm	Materiāla biezums	0,5-0,6 mm	leteicamais maks. garums	6 m
Kopējais platums	1200 mm										
Lietderīgais platums	1170 mm										
Profila augstums	7,2 mm										
Materiāla biezums	0,5-0,6 mm										
leteicamais maks. garums	6 m										
 <p><b>T-18</b></p> <p>Dimensions: 1120, 1155</p> <p>Profile height: 18</p> <p>Profile width: 32, 69</p>	<table border="1"> <tbody> <tr> <td>Kopējais platums</td> <td>1155 mm</td> </tr> <tr> <td>Lietderīgais platums</td> <td>1120 mm</td> </tr> <tr> <td>Profila augstums</td> <td>18 mm</td> </tr> <tr> <td>Materiāla biezums</td> <td>0,5-0,8 mm</td> </tr> <tr> <td>leteicamais maks. garums</td> <td>10 m</td> </tr> </tbody> </table>	Kopējais platums	1155 mm	Lietderīgais platums	1120 mm	Profila augstums	18 mm	Materiāla biezums	0,5-0,8 mm	leteicamais maks. garums	10 m
Kopējais platums	1155 mm										
Lietderīgais platums	1120 mm										
Profila augstums	18 mm										
Materiāla biezums	0,5-0,8 mm										
leteicamais maks. garums	10 m										
 <p><b>T-18 plus</b></p> <p>Dimensions: 1124, 1165</p> <p>Profile height: 18</p> <p>Profile width: 117, 30</p>	<table border="1"> <tbody> <tr> <td>Kopējais platums</td> <td>1165 mm</td> </tr> <tr> <td>Lietderīgais platums</td> <td>1124 mm</td> </tr> <tr> <td>Profila augstums</td> <td>18 mm</td> </tr> <tr> <td>Materiāla biezums</td> <td>0,5-0,8 mm</td> </tr> <tr> <td>leteicamais maks. garums</td> <td>12 m</td> </tr> </tbody> </table>	Kopējais platums	1165 mm	Lietderīgais platums	1124 mm	Profila augstums	18 mm	Materiāla biezums	0,5-0,8 mm	leteicamais maks. garums	12 m
Kopējais platums	1165 mm										
Lietderīgais platums	1124 mm										
Profila augstums	18 mm										
Materiāla biezums	0,5-0,8 mm										
leteicamais maks. garums	12 m										
 <p><b>T-20 plus</b></p> <p>Dimensions: 1072, 1120</p> <p>Profile height: 18</p> <p>Profile width: 32, 69</p>	<table border="1"> <tbody> <tr> <td>Kopējais platums</td> <td>1120 mm</td> </tr> <tr> <td>Lietderīgais platums</td> <td>1072 mm</td> </tr> <tr> <td>Profila augstums</td> <td>18 mm</td> </tr> <tr> <td>Materiāla biezums</td> <td>0,5-0,8 mm</td> </tr> <tr> <td>leteicamais maks. garums</td> <td>12 m</td> </tr> </tbody> </table>	Kopējais platums	1120 mm	Lietderīgais platums	1072 mm	Profila augstums	18 mm	Materiāla biezums	0,5-0,8 mm	leteicamais maks. garums	12 m
Kopējais platums	1120 mm										
Lietderīgais platums	1072 mm										
Profila augstums	18 mm										
Materiāla biezums	0,5-0,8 mm										
leteicamais maks. garums	12 m										
 <p><b>T-35</b></p> <p>Dimensions: 1060, 1100</p> <p>Profile height: 35</p> <p>Profile width: 40, 122</p>	<table border="1"> <tbody> <tr> <td>Kopējais platums</td> <td>1100 mm</td> </tr> <tr> <td>Lietderīgais platums</td> <td>1060 mm</td> </tr> <tr> <td>Profila augstums</td> <td>35 mm</td> </tr> <tr> <td>Materiāla biezums</td> <td>0,5-0,8 mm</td> </tr> <tr> <td>leteicamais maks. garums</td> <td>12 m</td> </tr> </tbody> </table>	Kopējais platums	1100 mm	Lietderīgais platums	1060 mm	Profila augstums	35 mm	Materiāla biezums	0,5-0,8 mm	leteicamais maks. garums	12 m
Kopējais platums	1100 mm										
Lietderīgais platums	1060 mm										
Profila augstums	35 mm										
Materiāla biezums	0,5-0,8 mm										
leteicamais maks. garums	12 m										

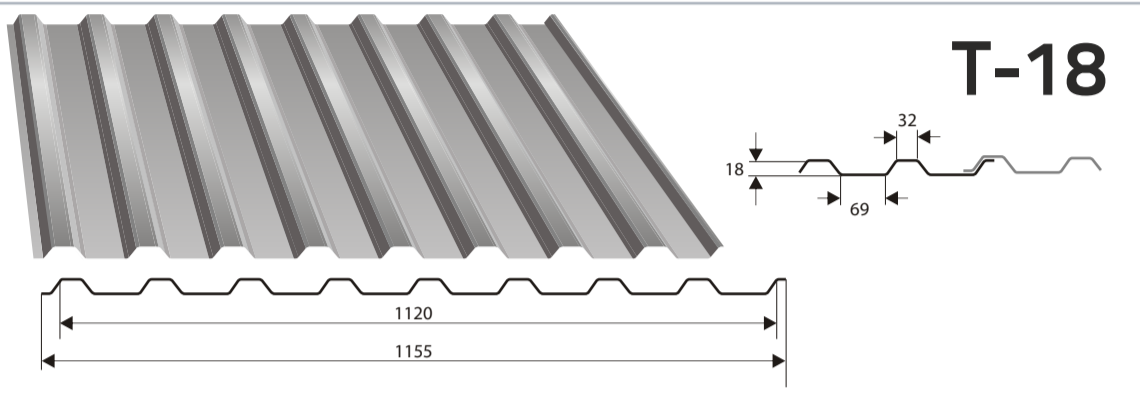
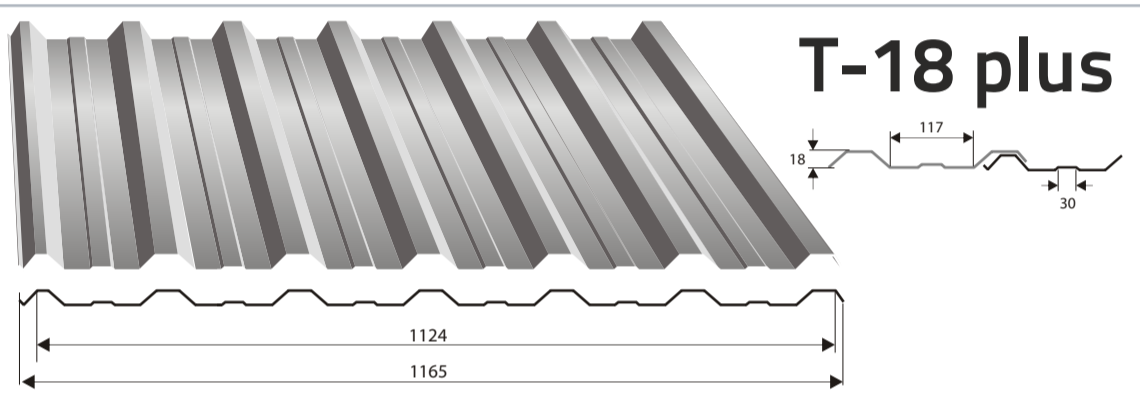
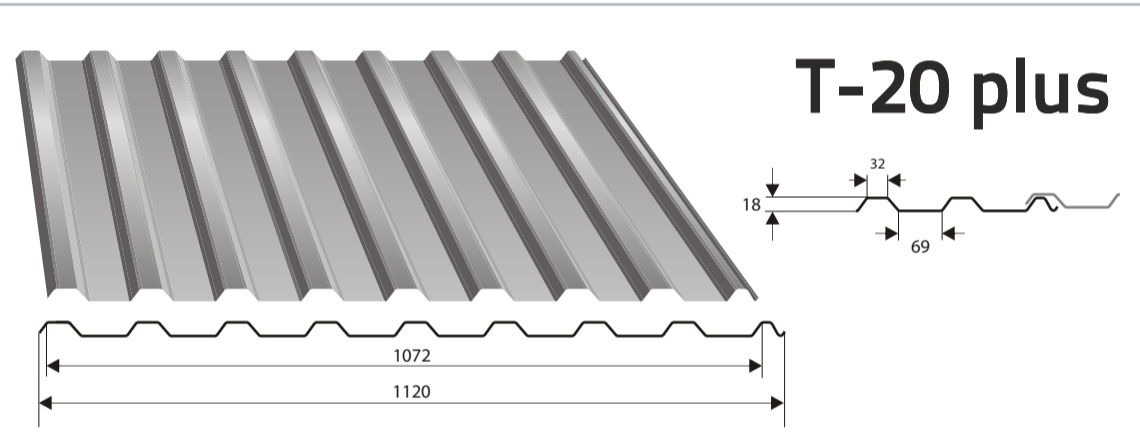
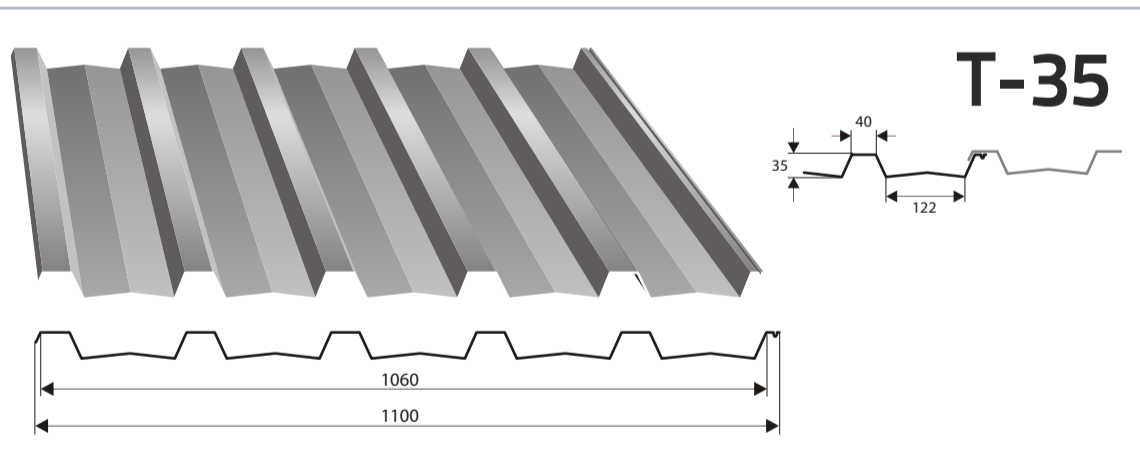
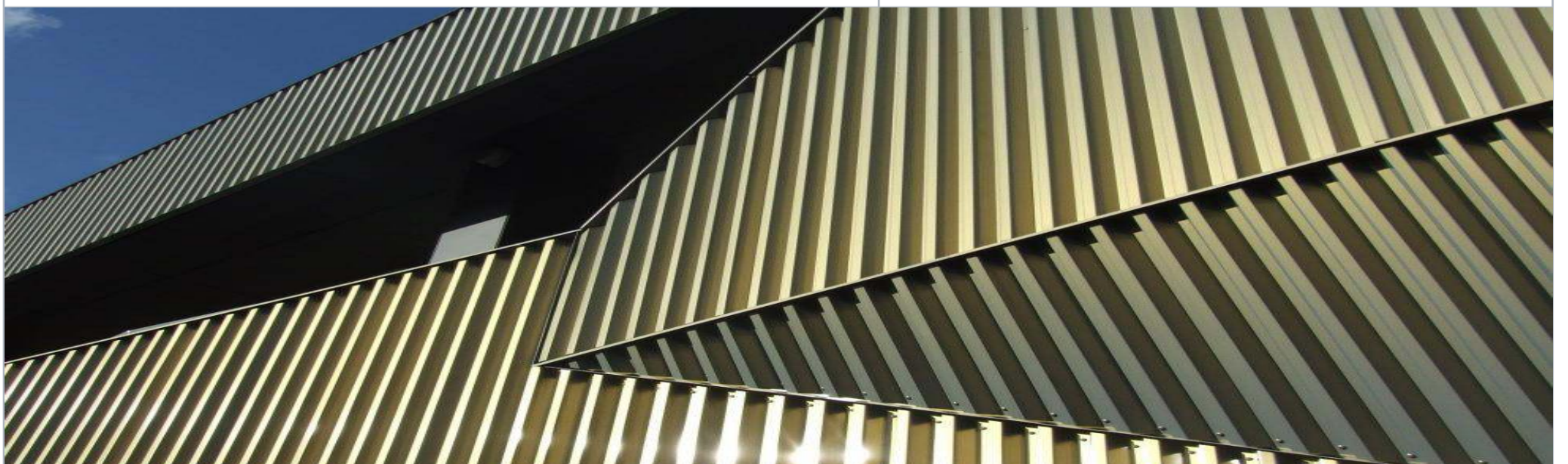
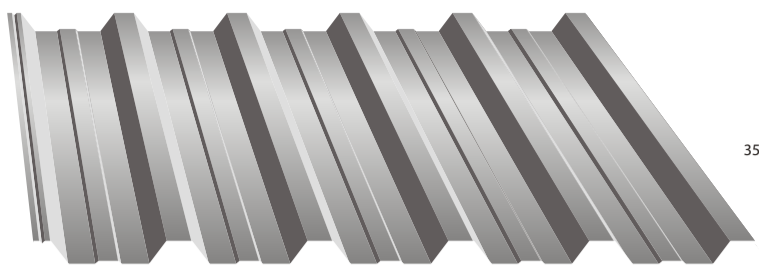
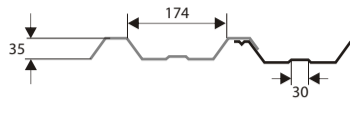
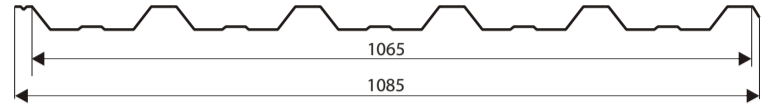
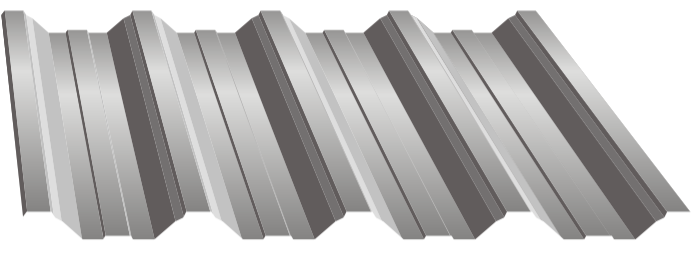
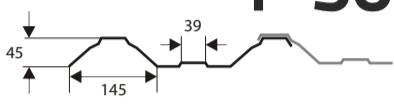
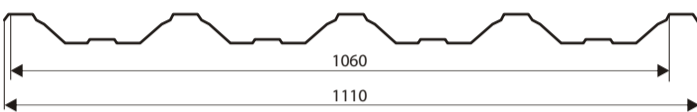
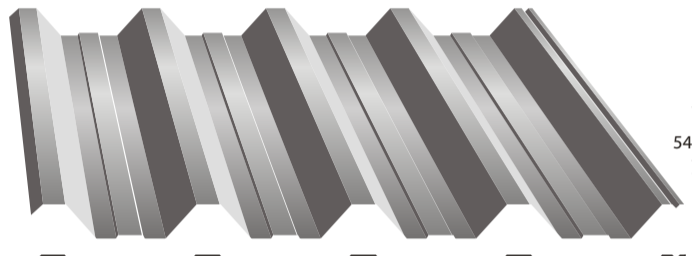
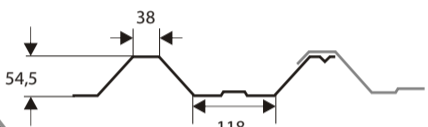
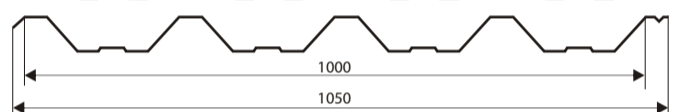
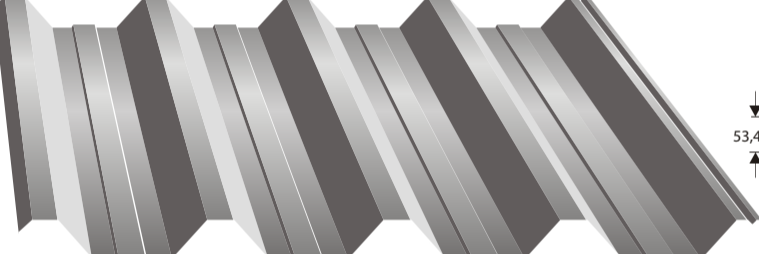
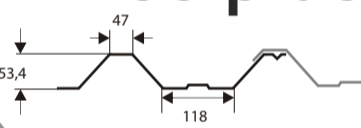
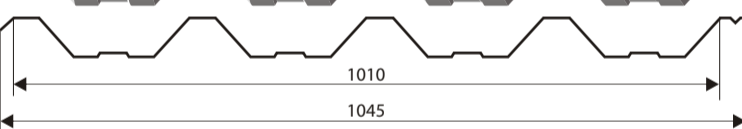

 <p><b>T-35 plus</b></p>  	<table border="1"> <tbody> <tr> <td>Kopējais platums</td> <td>1085 mm</td> </tr> <tr> <td>Lietderīgais platums</td> <td>1065 mm</td> </tr> <tr> <td>Profila augstums</td> <td>35 mm</td> </tr> <tr> <td>Materiāla biezums</td> <td>0,5-0,8 mm</td> </tr> <tr> <td>leteicamais maks. garums</td> <td>12 m</td> </tr> </tbody> </table>	Kopējais platums	1085 mm	Lietderīgais platums	1065 mm	Profila augstums	35 mm	Materiāla biezums	0,5-0,8 mm	leteicamais maks. garums	12 m
Kopējais platums	1085 mm										
Lietderīgais platums	1065 mm										
Profila augstums	35 mm										
Materiāla biezums	0,5-0,8 mm										
leteicamais maks. garums	12 m										
 <p><b>T-50</b></p>  	<table border="1"> <tbody> <tr> <td>Kopējais platums</td> <td>1110 mm</td> </tr> <tr> <td>Lietderīgais platums</td> <td>1060 mm</td> </tr> <tr> <td>Profila augstums</td> <td>45 mm</td> </tr> <tr> <td>Materiāla biezums</td> <td>0,5-0,8 mm</td> </tr> <tr> <td>leteicamais maks. garums</td> <td>12 m</td> </tr> </tbody> </table>	Kopējais platums	1110 mm	Lietderīgais platums	1060 mm	Profila augstums	45 mm	Materiāla biezums	0,5-0,8 mm	leteicamais maks. garums	12 m
Kopējais platums	1110 mm										
Lietderīgais platums	1060 mm										
Profila augstums	45 mm										
Materiāla biezums	0,5-0,8 mm										
leteicamais maks. garums	12 m										
 <p><b>T-55</b></p>  	<table border="1"> <tbody> <tr> <td>Kopējais platums</td> <td>1050 mm</td> </tr> <tr> <td>Lietderīgais platums</td> <td>1000 mm</td> </tr> <tr> <td>Profila augstums</td> <td>54,5 mm</td> </tr> <tr> <td>Materiāla biezums</td> <td>0,5-1 mm</td> </tr> <tr> <td>leteicamais maks. garums</td> <td>12 m</td> </tr> </tbody> </table>	Kopējais platums	1050 mm	Lietderīgais platums	1000 mm	Profila augstums	54,5 mm	Materiāla biezums	0,5-1 mm	leteicamais maks. garums	12 m
Kopējais platums	1050 mm										
Lietderīgais platums	1000 mm										
Profila augstums	54,5 mm										
Materiāla biezums	0,5-1 mm										
leteicamais maks. garums	12 m										
 <p><b>T-55 plus</b></p>  	<table border="1"> <tbody> <tr> <td>Kopējais platums</td> <td>1045 mm</td> </tr> <tr> <td>Lietderīgais platums</td> <td>1010 mm</td> </tr> <tr> <td>Profila augstums</td> <td>53,4 mm</td> </tr> <tr> <td>Materiāla biezums</td> <td>0,5-1 mm</td> </tr> <tr> <td>leteicamais maks. garums</td> <td>12 m</td> </tr> </tbody> </table>	Kopējais platums	1045 mm	Lietderīgais platums	1010 mm	Profila augstums	53,4 mm	Materiāla biezums	0,5-1 mm	leteicamais maks. garums	12 m
Kopējais platums	1045 mm										
Lietderīgais platums	1010 mm										
Profila augstums	53,4 mm										
Materiāla biezums	0,5-1 mm										
leteicamais maks. garums	12 m										

Loksne ar pārklājumu  
**Pladur® Wrinkle**  
15 gadu garantija

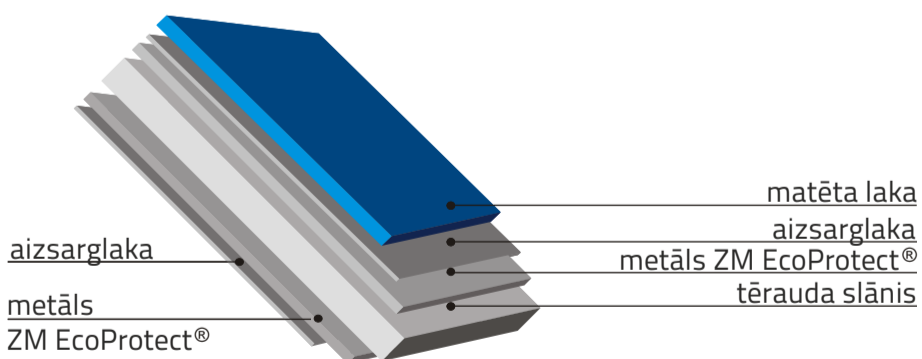

Loksne ar pārklājumu  
**HPS200® Ultra**  
līdz 40 gadu garantija

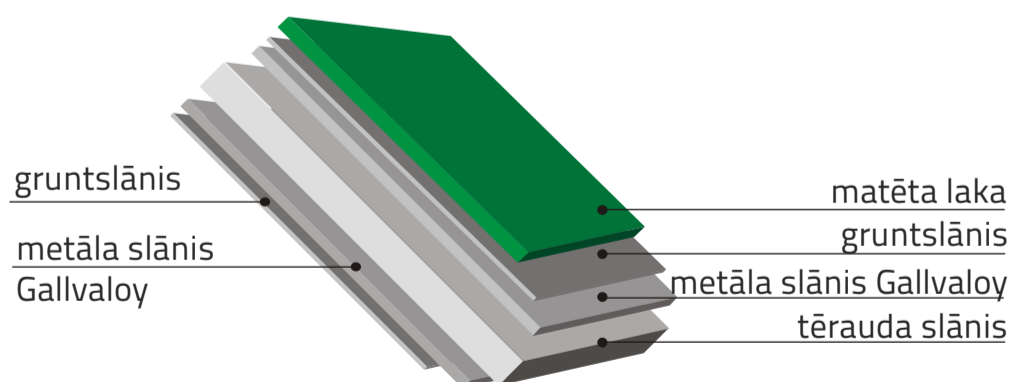



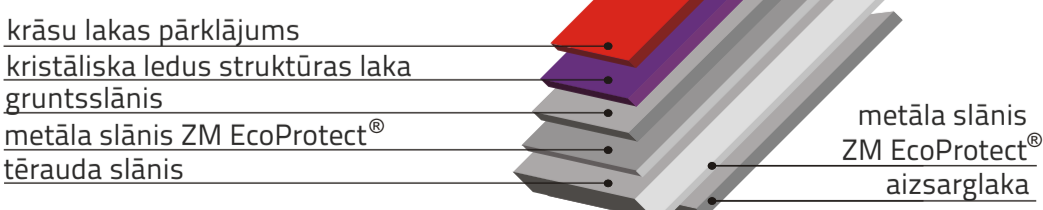



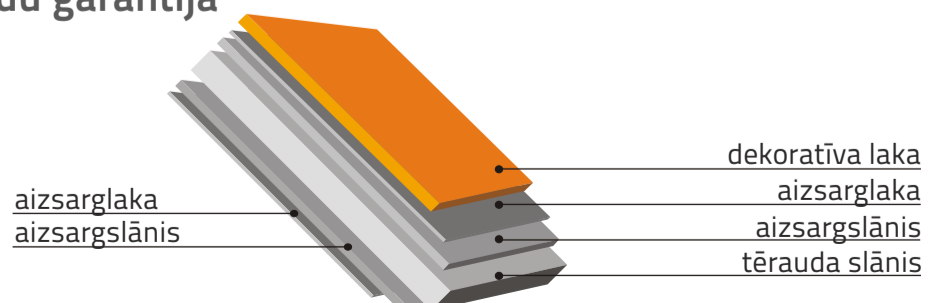

Loksne ar pārklājumu  
**Pladur® Relief IceCrystal**  
20 gadu garantija

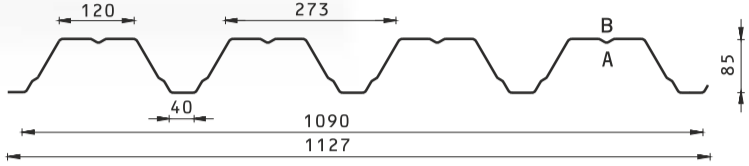

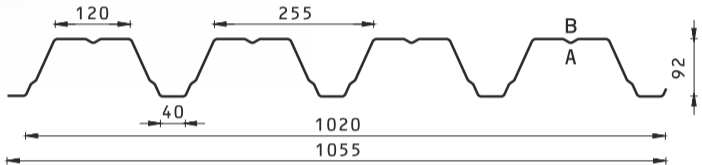
Loksne ar pārklājumu  
**Poliester standard**  
10 gadu garantija

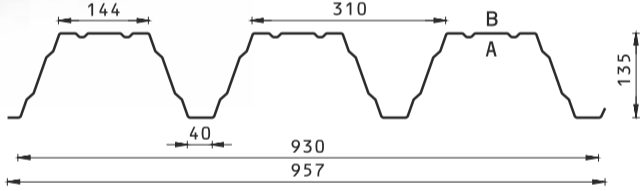

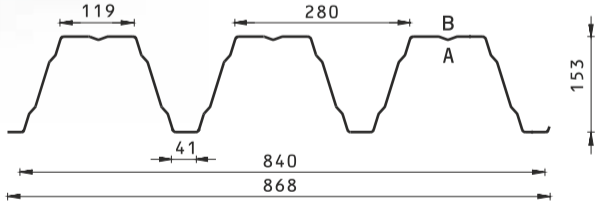

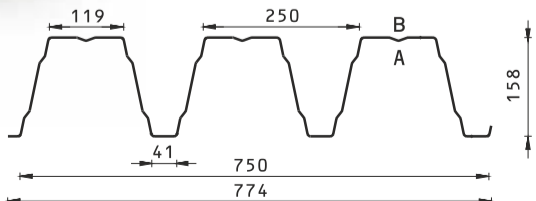
 <p><b>TRB-84</b> Jumta profili [A] Fasāžu profili [B]</p> 	<table border="1"> <tr><td>Kopējais platums</td><td>1127 mm</td></tr> <tr><td>Lietderīgais platums</td><td>1090 mm</td></tr> <tr><td>Profila augstums</td><td>85 mm</td></tr> <tr><td>Materiāla biezums</td><td>0,75-1,5 mm</td></tr> <tr><td>Garums</td><td>1800-15000 mm</td></tr> <tr><td colspan="2">Pieejami ar poliesteru spīdumu un ar cinkotu pārklājumu. Ir iespējams pasūtīt jumta un fasādes profilus ar KONDENSĀCIJAS NOVĒRŠANAS pārklājumu. Trapecveida profili ar garumu virs 12m tiek izgatavoti pēc individuāla pasūtījuma.</td></tr> <tr><td colspan="2">Trapecveida profilu izmēru pielaižu saskaņā ar PN-EN 508-2010 standartu.</td></tr> </table>	Kopējais platums	1127 mm	Lietderīgais platums	1090 mm	Profila augstums	85 mm	Materiāla biezums	0,75-1,5 mm	Garums	1800-15000 mm	Pieejami ar poliesteru spīdumu un ar cinkotu pārklājumu. Ir iespējams pasūtīt jumta un fasādes profilus ar KONDENSĀCIJAS NOVĒRŠANAS pārklājumu. Trapecveida profili ar garumu virs 12m tiek izgatavoti pēc individuāla pasūtījuma.		Trapecveida profilu izmēru pielaižu saskaņā ar PN-EN 508-2010 standartu.			
Kopējais platums	1127 mm																
Lietderīgais platums	1090 mm																
Profila augstums	85 mm																
Materiāla biezums	0,75-1,5 mm																
Garums	1800-15000 mm																
Pieejami ar poliesteru spīdumu un ar cinkotu pārklājumu. Ir iespējams pasūtīt jumta un fasādes profilus ar KONDENSĀCIJAS NOVĒRŠANAS pārklājumu. Trapecveida profili ar garumu virs 12m tiek izgatavoti pēc individuāla pasūtījuma.																	
Trapecveida profilu izmēru pielaižu saskaņā ar PN-EN 508-2010 standartu.																	
 <p><b>TRB-94</b> Jumta profili [A] Fasāžu profili [B]</p> 	<table border="1"> <tr><td>Kopējais platums</td><td>1055 mm</td></tr> <tr><td>Lietderīgais platums</td><td>1020 mm</td></tr> <tr><td>Profila augstums</td><td>92 mm</td></tr> <tr><td>Materiāla biezums</td><td>0,75-1,5 mm</td></tr> <tr><td>Garums</td><td>1800-15000 mm</td></tr> <tr><td colspan="2">Pieejami ar poliesteru spīdumu un ar cinkotu pārklājumu. Ir iespējams pasūtīt jumta un fasādes profilus ar KONDENSĀCIJAS NOVĒRŠANAS pārklājumu. Trapecveida profili ar garumu virs 12m tiek izgatavoti pēc individuāla pasūtījuma.</td></tr> <tr><td colspan="2">Trapecveida profilu izmēru pielaižu saskaņā ar PN-EN 508-2010 standartu.</td></tr> </table>	Kopējais platums	1055 mm	Lietderīgais platums	1020 mm	Profila augstums	92 mm	Materiāla biezums	0,75-1,5 mm	Garums	1800-15000 mm	Pieejami ar poliesteru spīdumu un ar cinkotu pārklājumu. Ir iespējams pasūtīt jumta un fasādes profilus ar KONDENSĀCIJAS NOVĒRŠANAS pārklājumu. Trapecveida profili ar garumu virs 12m tiek izgatavoti pēc individuāla pasūtījuma.		Trapecveida profilu izmēru pielaižu saskaņā ar PN-EN 508-2010 standartu.			
Kopējais platums	1055 mm																
Lietderīgais platums	1020 mm																
Profila augstums	92 mm																
Materiāla biezums	0,75-1,5 mm																
Garums	1800-15000 mm																
Pieejami ar poliesteru spīdumu un ar cinkotu pārklājumu. Ir iespējams pasūtīt jumta un fasādes profilus ar KONDENSĀCIJAS NOVĒRŠANAS pārklājumu. Trapecveida profili ar garumu virs 12m tiek izgatavoti pēc individuāla pasūtījuma.																	
Trapecveida profilu izmēru pielaižu saskaņā ar PN-EN 508-2010 standartu.																	
 <p><b>TRB-135</b> Jumta profili [A] Fasāžu profili [B]</p> 	<table border="1"> <tr><td>Kopējais platums</td><td>957 mm</td></tr> <tr><td>Lietderīgais platums</td><td>930 mm</td></tr> <tr><td>Profila augstums</td><td>135 mm</td></tr> <tr><td>Materiāla biezums</td><td>0,75-1,5 mm</td></tr> <tr><td>Garums</td><td>500-15000 mm</td></tr> <tr><td colspan="2">Pieejami ar poliesteru spīdumu un ar cinkotu pārklājumu.</td></tr> <tr><td colspan="2">Trapecveida profili ar garumu virs 12m tiek izgatavoti pēc individuāla pasūtījuma.</td></tr> <tr><td colspan="2">Trapecveida profilu izmēru pielaižu saskaņā ar PN-EN 508-2010 standartu.</td></tr> </table>	Kopējais platums	957 mm	Lietderīgais platums	930 mm	Profila augstums	135 mm	Materiāla biezums	0,75-1,5 mm	Garums	500-15000 mm	Pieejami ar poliesteru spīdumu un ar cinkotu pārklājumu.		Trapecveida profili ar garumu virs 12m tiek izgatavoti pēc individuāla pasūtījuma.		Trapecveida profilu izmēru pielaižu saskaņā ar PN-EN 508-2010 standartu.	
Kopējais platums	957 mm																
Lietderīgais platums	930 mm																
Profila augstums	135 mm																
Materiāla biezums	0,75-1,5 mm																
Garums	500-15000 mm																
Pieejami ar poliesteru spīdumu un ar cinkotu pārklājumu.																	
Trapecveida profili ar garumu virs 12m tiek izgatavoti pēc individuāla pasūtījuma.																	
Trapecveida profilu izmēru pielaižu saskaņā ar PN-EN 508-2010 standartu.																	
 <p><b>TRB-150</b> Jumta profili [A] Fasāžu profili [B]</p> 	<table border="1"> <tr><td>Kopējais platums</td><td>868 mm</td></tr> <tr><td>Lietderīgais platums</td><td>840 mm</td></tr> <tr><td>Profila augstums</td><td>153 mm</td></tr> <tr><td>Materiāla biezums</td><td>0,75-1,5 mm</td></tr> <tr><td>Garums</td><td>500-15000 mm</td></tr> <tr><td colspan="2">Pieejami ar poliesteru spīdumu un ar cinkotu pārklājumu.</td></tr> <tr><td colspan="2">Trapecveida profili ar garumu virs 12m tiek izgatavoti pēc individuāla pasūtījuma.</td></tr> <tr><td colspan="2">Trapecveida profilu izmēru pielaižu saskaņā ar PN-EN 508-2010 standartu.</td></tr> </table>	Kopējais platums	868 mm	Lietderīgais platums	840 mm	Profila augstums	153 mm	Materiāla biezums	0,75-1,5 mm	Garums	500-15000 mm	Pieejami ar poliesteru spīdumu un ar cinkotu pārklājumu.		Trapecveida profili ar garumu virs 12m tiek izgatavoti pēc individuāla pasūtījuma.		Trapecveida profilu izmēru pielaižu saskaņā ar PN-EN 508-2010 standartu.	
Kopējais platums	868 mm																
Lietderīgais platums	840 mm																
Profila augstums	153 mm																
Materiāla biezums	0,75-1,5 mm																
Garums	500-15000 mm																
Pieejami ar poliesteru spīdumu un ar cinkotu pārklājumu.																	
Trapecveida profili ar garumu virs 12m tiek izgatavoti pēc individuāla pasūtījuma.																	
Trapecveida profilu izmēru pielaižu saskaņā ar PN-EN 508-2010 standartu.																	
 <p><b>TRB-160</b> Jumta profili [A] Fasāžu profili [B]</p> 	<table border="1"> <tr><td>Kopējais platums</td><td>774 mm</td></tr> <tr><td>Lietderīgais platums</td><td>750 mm</td></tr> <tr><td>Profila augstums</td><td>158 mm</td></tr> <tr><td>Materiāla biezums</td><td>0,75-1,5 mm</td></tr> <tr><td>Garums</td><td>500-15000 mm</td></tr> <tr><td colspan="2">Pieejami ar poliesteru spīdumu un ar cinkotu pārklājumu.</td></tr> <tr><td colspan="2">Trapecveida profili ar garumu virs 12m tiek izgatavoti pēc individuāla pasūtījuma.</td></tr> <tr><td colspan="2">Trapecveida profilu izmēru pielaižu saskaņā ar PN-EN 508-2010 standartu.</td></tr> </table>	Kopējais platums	774 mm	Lietderīgais platums	750 mm	Profila augstums	158 mm	Materiāla biezums	0,75-1,5 mm	Garums	500-15000 mm	Pieejami ar poliesteru spīdumu un ar cinkotu pārklājumu.		Trapecveida profili ar garumu virs 12m tiek izgatavoti pēc individuāla pasūtījuma.		Trapecveida profilu izmēru pielaižu saskaņā ar PN-EN 508-2010 standartu.	
Kopējais platums	774 mm																
Lietderīgais platums	750 mm																
Profila augstums	158 mm																
Materiāla biezums	0,75-1,5 mm																
Garums	500-15000 mm																
Pieejami ar poliesteru spīdumu un ar cinkotu pārklājumu.																	
Trapecveida profili ar garumu virs 12m tiek izgatavoti pēc individuāla pasūtījuma.																	
Trapecveida profilu izmēru pielaižu saskaņā ar PN-EN 508-2010 standartu.																	